

ПАСПОРТ

Инструкция по сборке

«Стеллажи металлические
сборно-разборные серий СТФЛ, СТФ и СТФУ»
ТУ 9693-001-76628652-2011

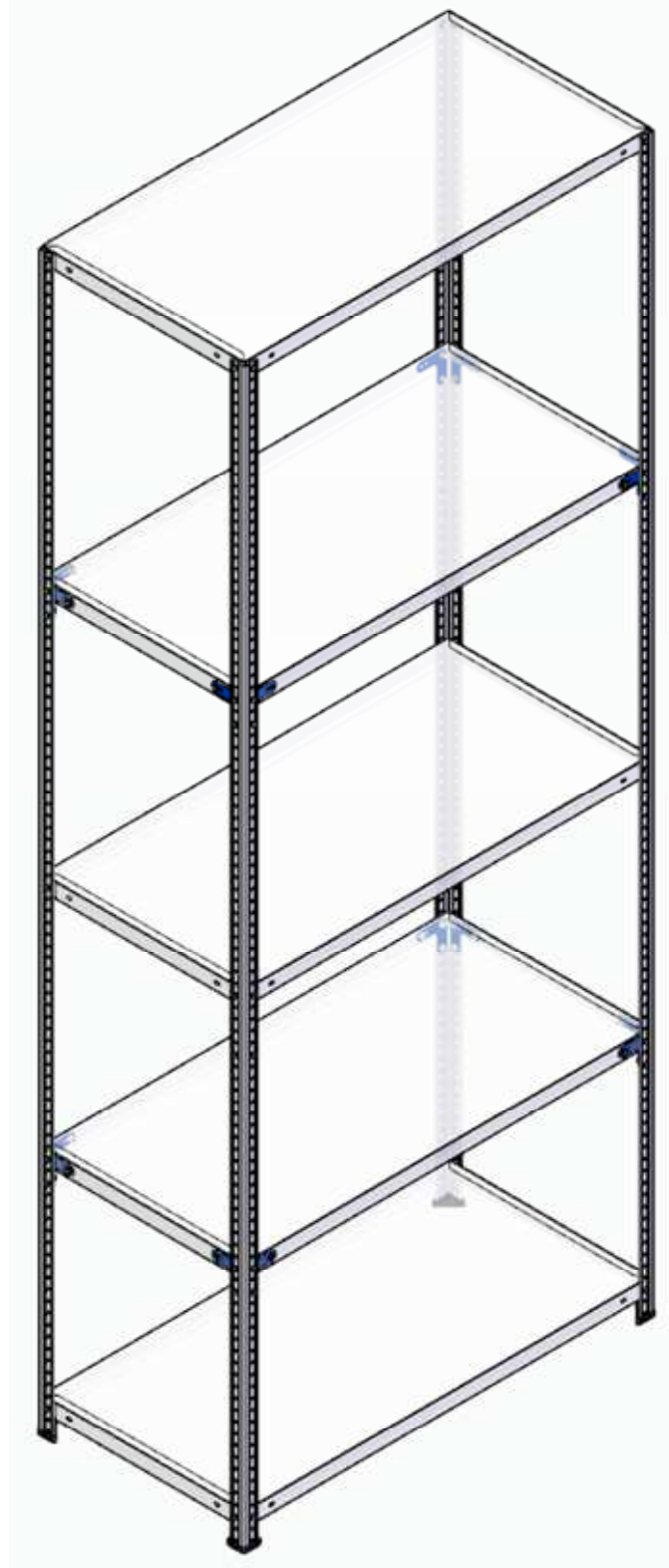

1. Назначение изделия.

Стеллажи металлические сборно-разборные серии СТФЛ, СТФ и СТФУ предназначены для хранения разнообразной продукции на складах, в гаражах, магазинах, офисах и т.д.

2. Технические характеристики.

Сборка :					
Стойка					

Покрытие: краска полимерная порошковая, цвет (стандартно) светло серый RAL 7035.

	<p align="center">Стеллаж СТФЛ</p> <p align="center">Стандартные размеры полок* (длина x ширина), мм</p>		<p align="center">Стандартные размеры стоек* (высота стеллажа), мм</p>
Габаритные размеры, мм	<p align="center">Стеллаж СТФ</p> <p align="center">Стандартные размеры полок* (длина x ширина), мм</p>		<p align="center">Стандартные размеры стоек* (высота стеллажа), мм</p>
	<p align="center">Стеллаж СТФУ</p> <p align="center">Стандартные размеры полок* (длина x ширина), мм</p>		<p align="center">Стандартные размеры стоек* (высота стеллажа), мм</p>

*Все размеры имеют только информационные значения.

3. Допустимые нагрузки.

Принятые обозначения: $\Sigma(\text{kg})=P(\text{kg})$ -Допустимая равномерно распределённая нагрузка.

ДОПУСТИМАЯ РАВНОМЕРНО РАСПРЕДЕЛЁННАЯ НАГРУЗКА НА ПОЛКУ СТФЛ

$\Sigma(\text{kg})=P(\text{kg})= \text{max}100 \text{ kg}^{**}$

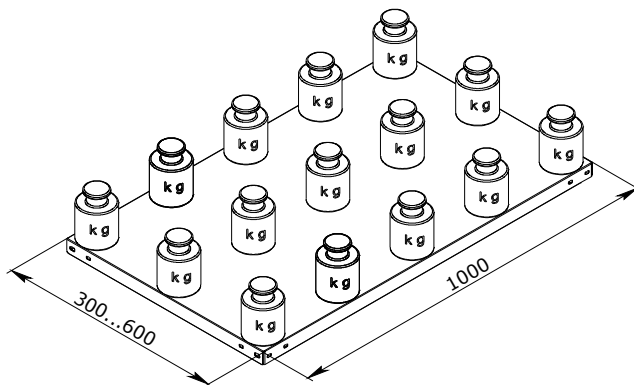

**при условии соблюдения допустимых нагрузок секций стеллажа
Допустимая равномерно распределённая нагрузка на верхнюю полку не более 60кг.

ДОПУСТИМЫЕ НАГРУЗКИ НА СЕКЦИЮ СТЕЛЛАЖА СТФЛ

Высота стеллажа, мм	Допустимая нагрузка на секцию стеллажа, кг		
	Односекционный стеллаж	Многосекционный стеллаж	
		Крайняя секция	Промежуточная секция
1800	650	700	750
2000			

ДОПУСТИМАЯ РАВНОМЕРНО РАСПРЕДЕЛЁННАЯ НАГРУЗКА НА ПОЛКУ СТФ

$\Sigma(\text{kg})=P(\text{kg})= \text{max}125 \text{ kg}^{**}$

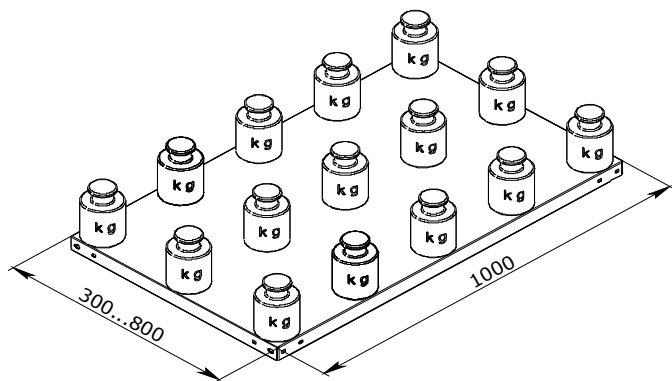

$\Sigma(\text{kg})=P(\text{kg})= \text{max}100 \text{ kg}^{**}$

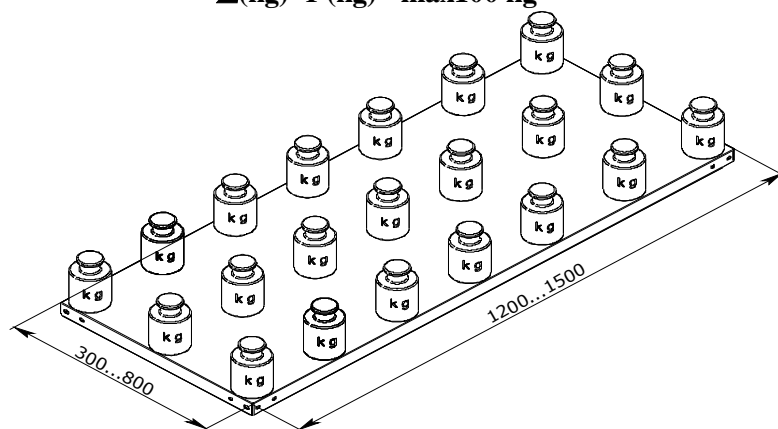

**при условии соблюдения допустимых нагрузок секций стеллажа
Допустимая равномерно распределённая нагрузка на верхнюю полку не более 60кг.

ДОПУСТИМЫЕ НАГРУЗКИ НА СЕКЦИЮ СТЕЛЛАЖА СТФ

Высота стеллажа, мм	Допустимая нагрузка на секцию стеллажа, кг		
	Односекционный стеллаж	Многосекционный стеллаж	
		Крайняя секция	Промежуточная секция
550	950	1000	1050
1000			
1200			
1500			
1600	900	950	1000
2000			
2200	700	800	900
2300			
2500	500	550	600

**ДОПУСТИМАЯ РАВНОМЕРНО РАСПРЕДЕЛЁННАЯ
НАГРУЗКА НА ПОЛКУ СТФУ**

$\Sigma(kg)=P(kg)= \max 200kg^{**}$

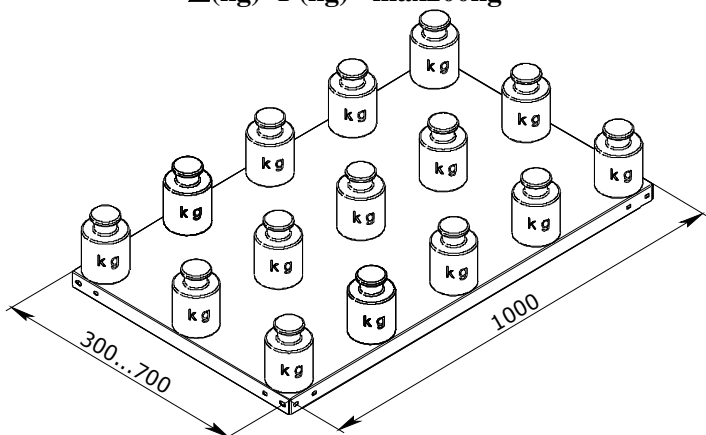

$\Sigma(kg)=P(kg)= \max 180kg^{**}$

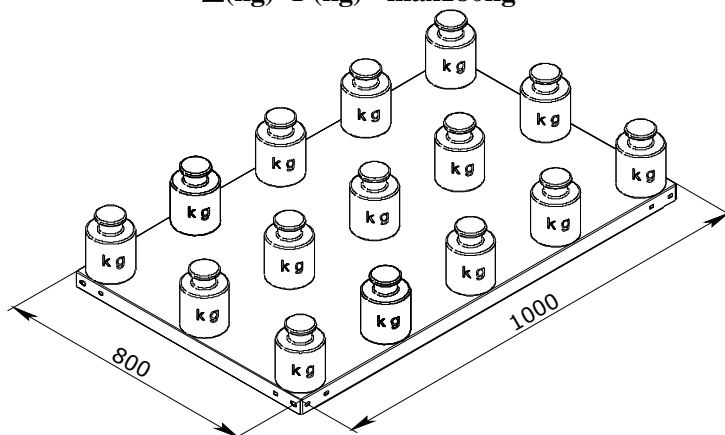

****при условии соблюдения допустимых нагрузок секций стеллажа
Допустимая равномерно распределённая нагрузка на верхнюю полку не более 60кг.**

ДОПУСТИМЫЕ НАГРУЗКИ НА СЕКЦИЮ СТЕЛЛАЖА СТФУ

Высота стеллажа, мм	Допустимая нагрузка на секцию стеллажа, кг		
	Односекционный стеллаж	Многосекционный стеллаж	
		Крайняя секция	Промежуточная секция
2000	1100	1200	1300
2200	850	950	1050
2300			
2500	600	650	700
3000	450	500	550

4. Стандартная комплектация стеллажей СТФЛ, СТФ и СТФУ

ОСНОВНАЯ СЕКЦИЯ

Стойка

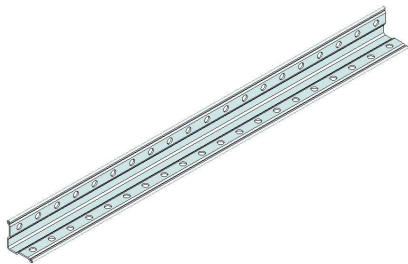

х 4

Полка

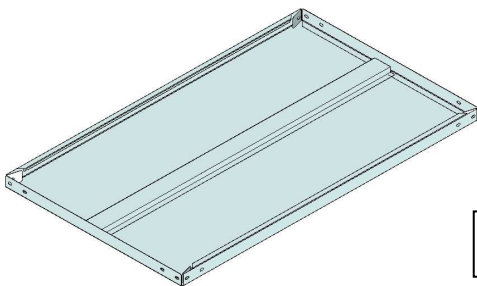

х 4

Уголок жёсткости

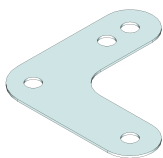

х 16

Подпятник

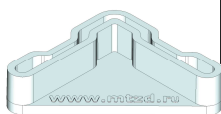

х 4

Болт М6х16

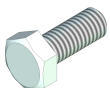

х 64

Гайка фланцевая М6



х 64

ПОСЛЕДУЮЩАЯ (ДОПОЛНИТЕЛЬНАЯ СЕКЦИЯ)

Стойка

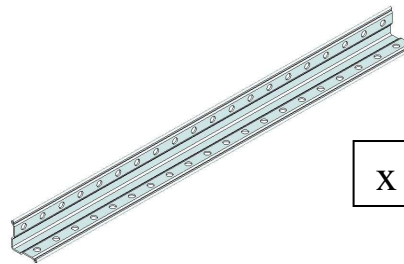

х 2

Полка

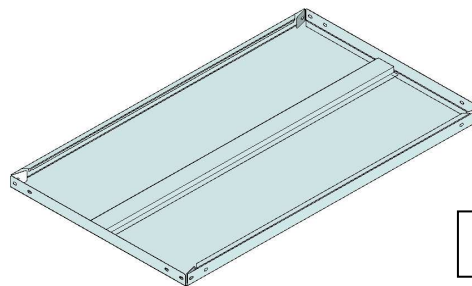

х 4

Уголок жёсткости

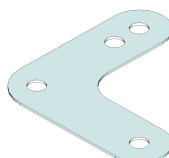

х 8

Подпятник



х 2

Болт М6х16

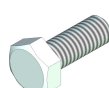

х 32

Гайка фланцевая М6



х 32

По желанию заказчика дополнительно стеллаж может комплектоваться дополнительными элементами

Дополнительные элементы стеллажей СТФЛ, СТФ и СТФУ

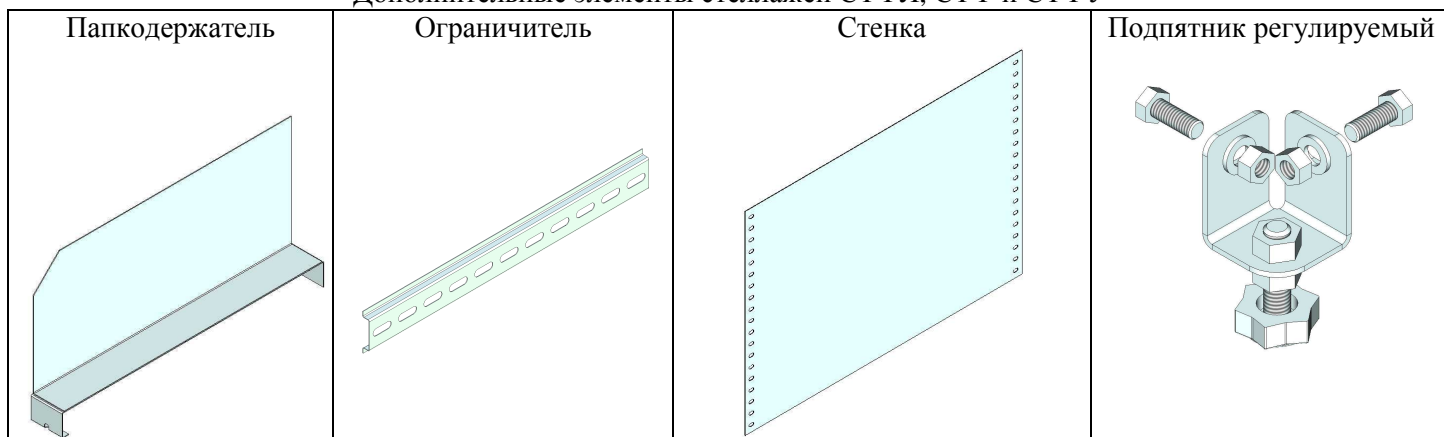

Детали стеллажей с необходимой комплектацией могут поставляться отдельно.

Комплектация отдельно поставляемых деталей стеллажей СТФЛ, СТФ и СТФУ

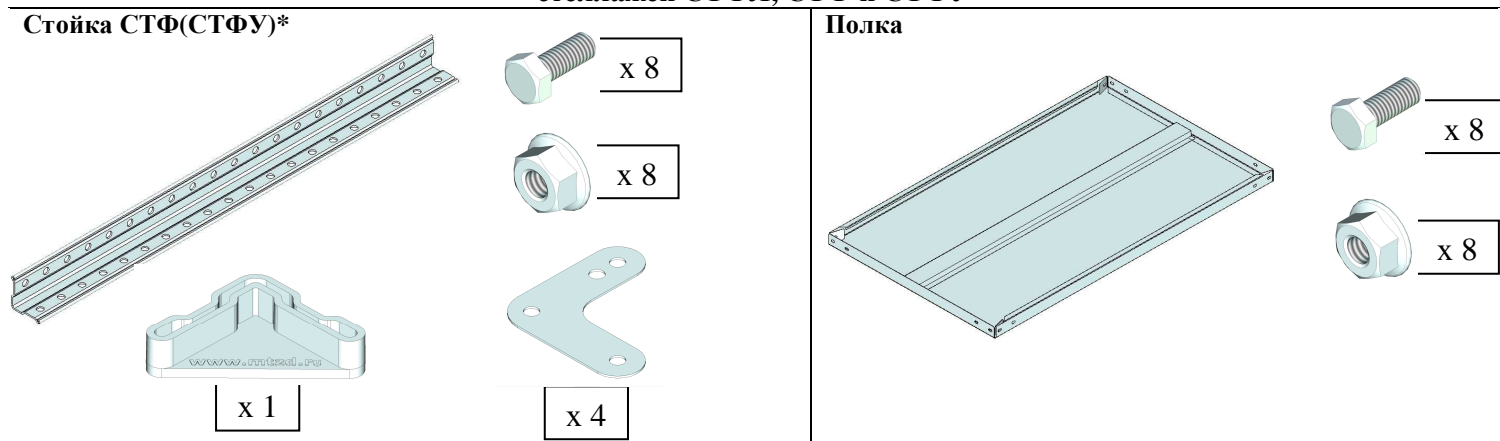

*Отдельно заказанные стойки СТФ высотой 550,1000 и 1200мм уголками жёсткости (косынками), метизами и подпятниками не комплектуются. Уголки жёсткости («косынки») крепежом не комплектуются

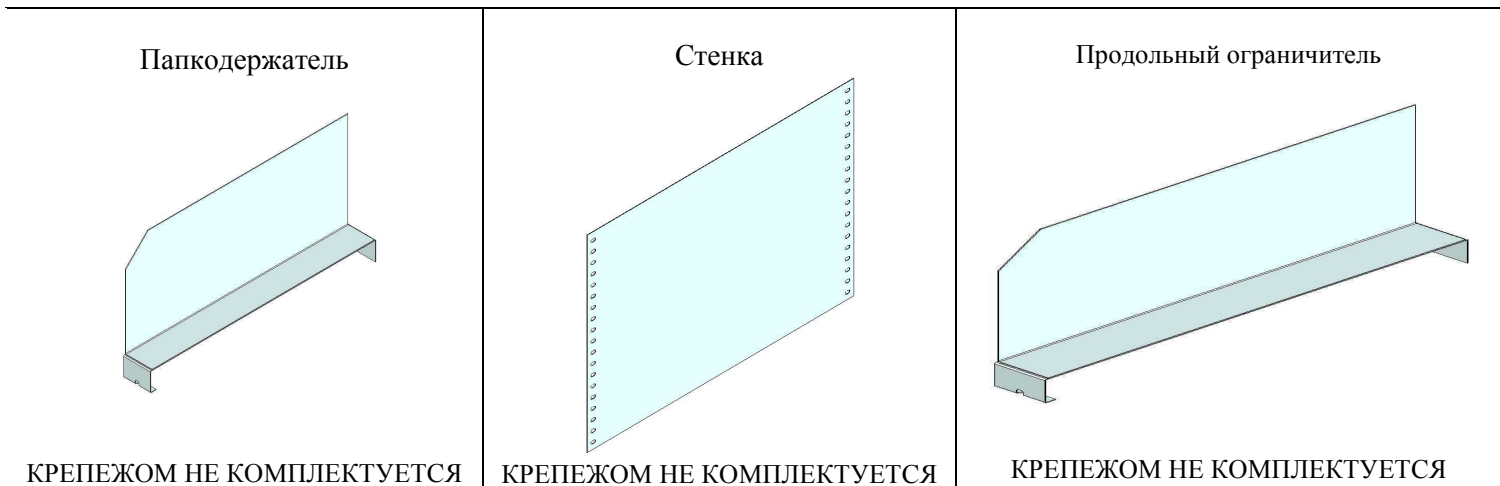
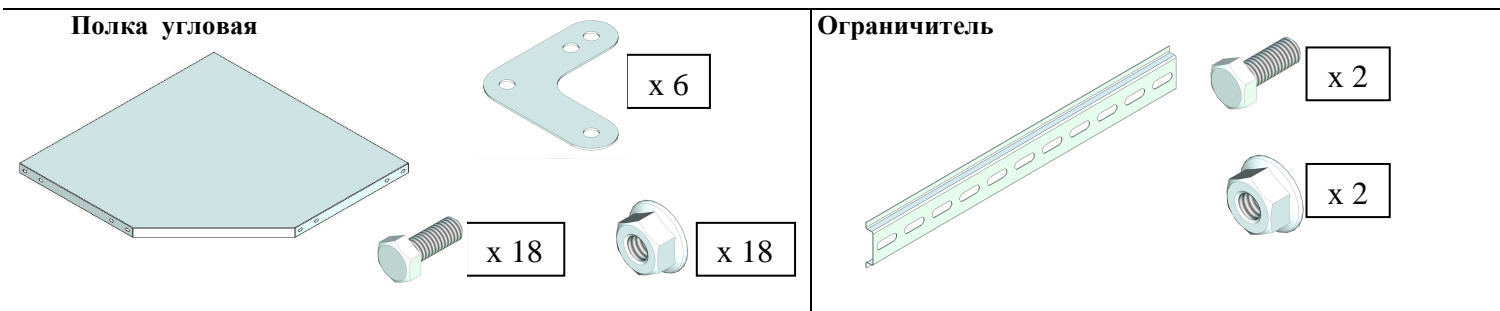

5. Инструкция по сборке

ВНИМАНИЕ!!!

При комплектации стеллажей деталями других производителей
А
 ответственность за эксплуатацию стеллажей не несёт.

ВНИМАНИЕ!

При монтаже каждой полки на стойках стеллажа гайки на болтах закручивать до упора только после установки всех болтов узла в отверстиях стойки.
 Окончательную затяжку болтовых соединений всех узлов стеллажа производить только после проверки с помощью строительного уровня на вертикальность стоек и горизонтальность полок.

1

Перед сборкой стеллажей СТФЛ, СТФ и СТФУ отогнуть угловые элементы жёсткости полки

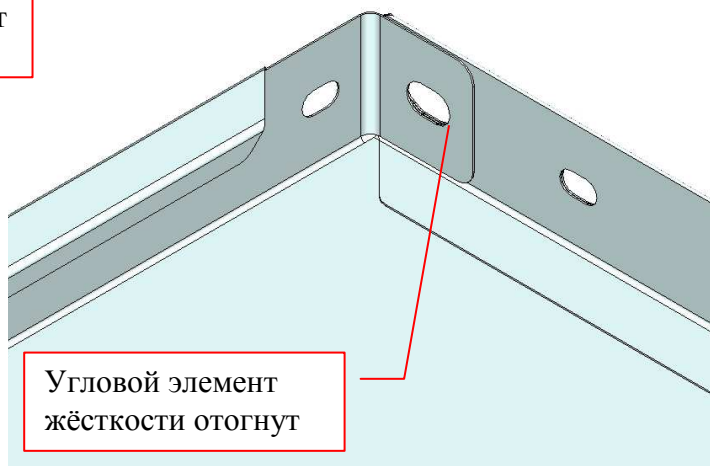
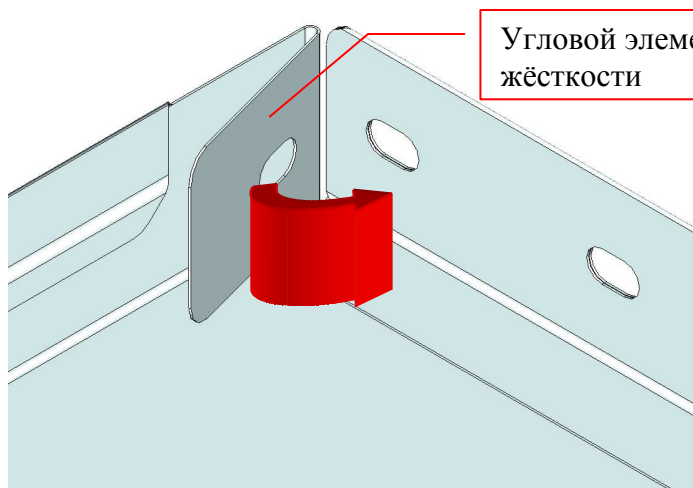

2

Узел I

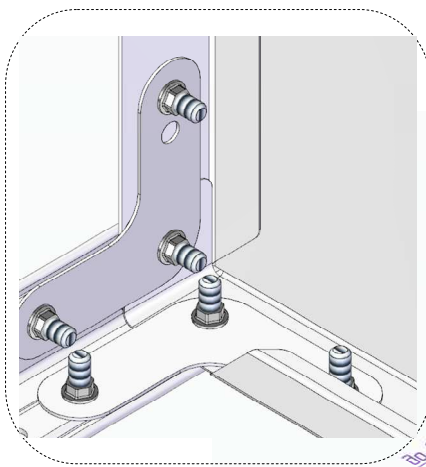

На стеллажах высотой до 2м включительно верхние уголки жёсткости крепить на высоте верхнего яруса полок.

Узел II

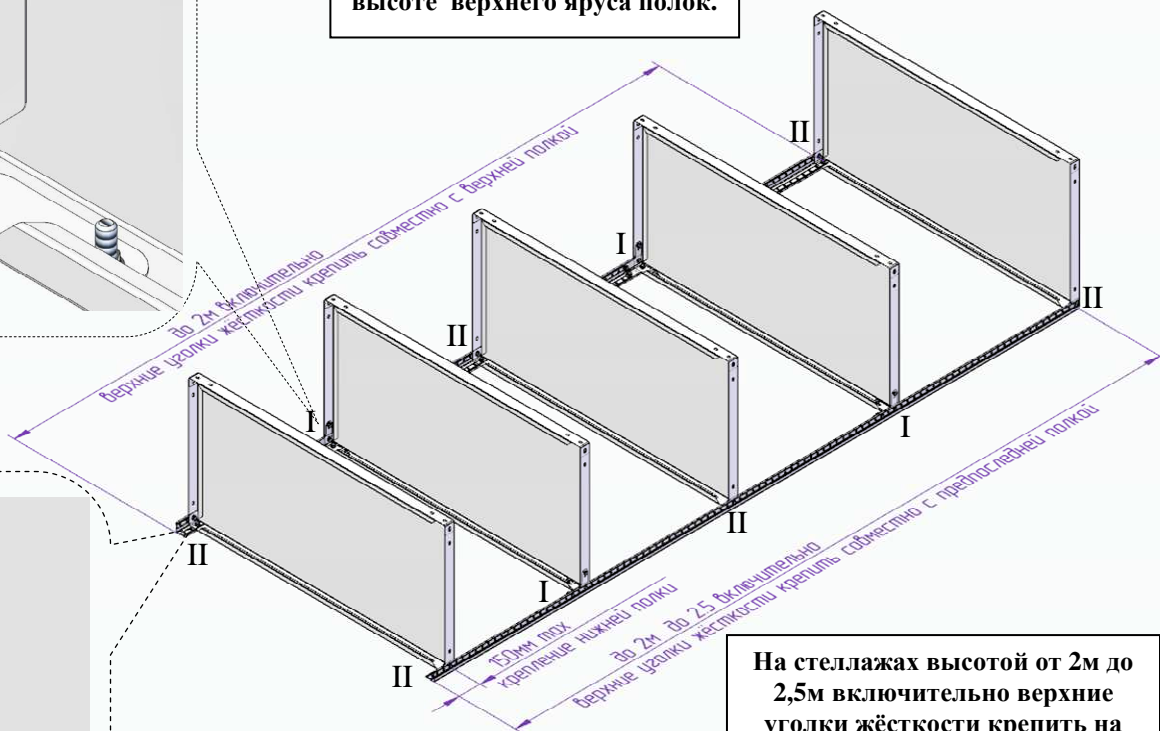
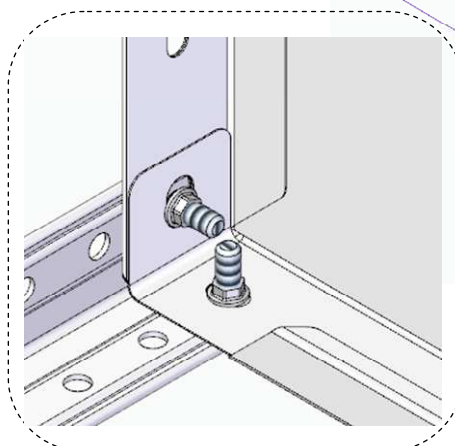

На стеллажах высотой от 2м до 2,5м включительно верхние уголки жёсткости крепить на высоте предпоследнего яруса полок.

Нижние уголки жёсткости при любой высоте стеллажа крепятся совместно со второй от пола полкой.

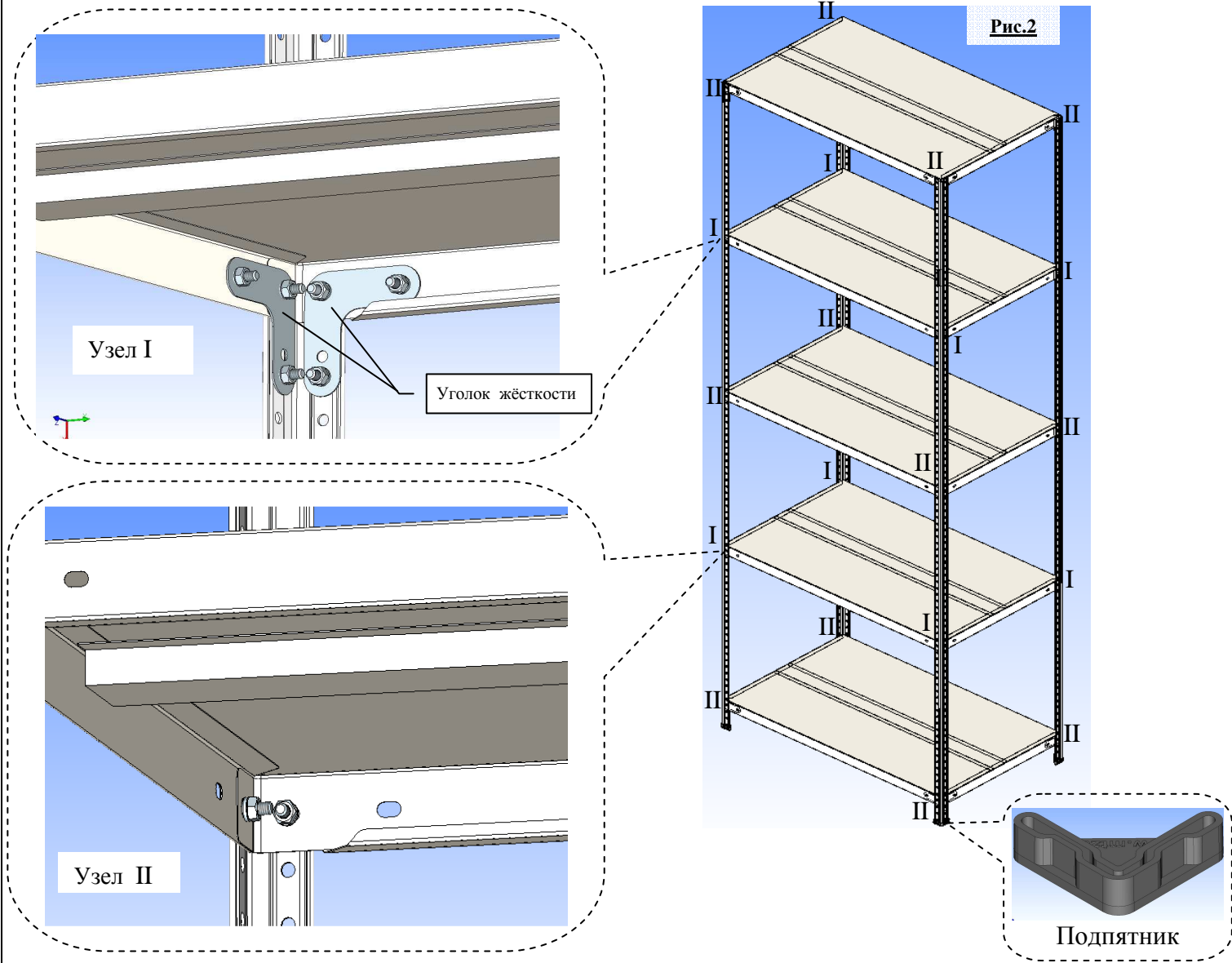

СТЕЛЛАЖ ГОТОВ К ЭКСПЛУАТАЦИИ

5.1. УСТАНОВКА РЕГУЛИРУЕМОГО ПОДПЯТНИКА ДЛЯ СТЕЛЛАЖЕЙ СТФ И СТФУ

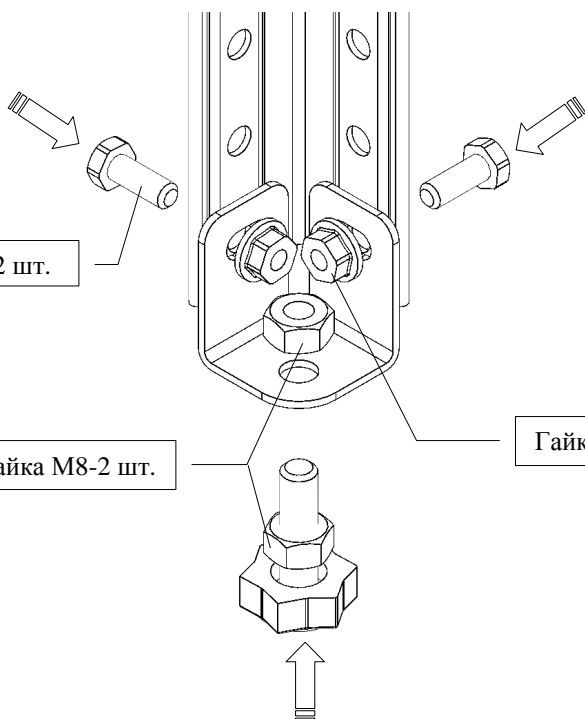

ВНИМАНИЕ!
 В случае применения регулируемых подпятников расчетная максимально допустимая нагрузка на каждую секцию стеллажа СТФЛ, СТФ и СТФУ не должна превышать 400кг.

5.2.Сборка многосекционного стеллажа

См. приложение к паспорту «Инструкция по сборке стеллажей СТФ/СТФУ в линию»

5.3.Установка межрядных стяжек.

Стеллажные межрядные стяжки предназначены для повышения устойчивости многосекционных конструкций и устанавливаются на стеллажи высотой более 2м.

Детали для установки одной стяжки между рядами стеллажей

СТЯЖКА МЕЖРЯДНАЯ –Стойка СТФ(СТФУ) 1200мм



СХЕМА УСТАНОВКИ МЕЖРЯДНЫХ СТЯЖЕК НА МНОГОСЕКЦИОННЫЕ СТЕЛЛАЖИ

ВСЕ БОЛТОВЫЕ СОЕДИНЕНИЯ ЗАКРУТИТЬ ДО УПОРА ГАЕЧНЫМ КЛЮЧОМ С УСИЛИЕМ ОТ РУКИ.

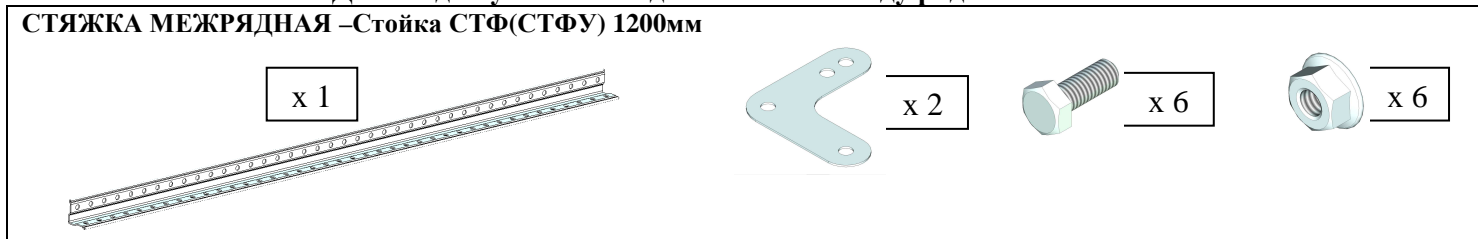
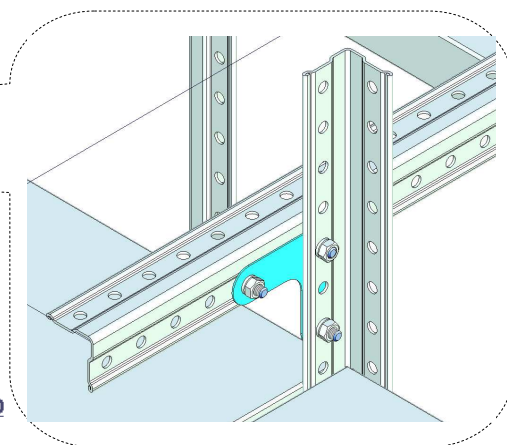
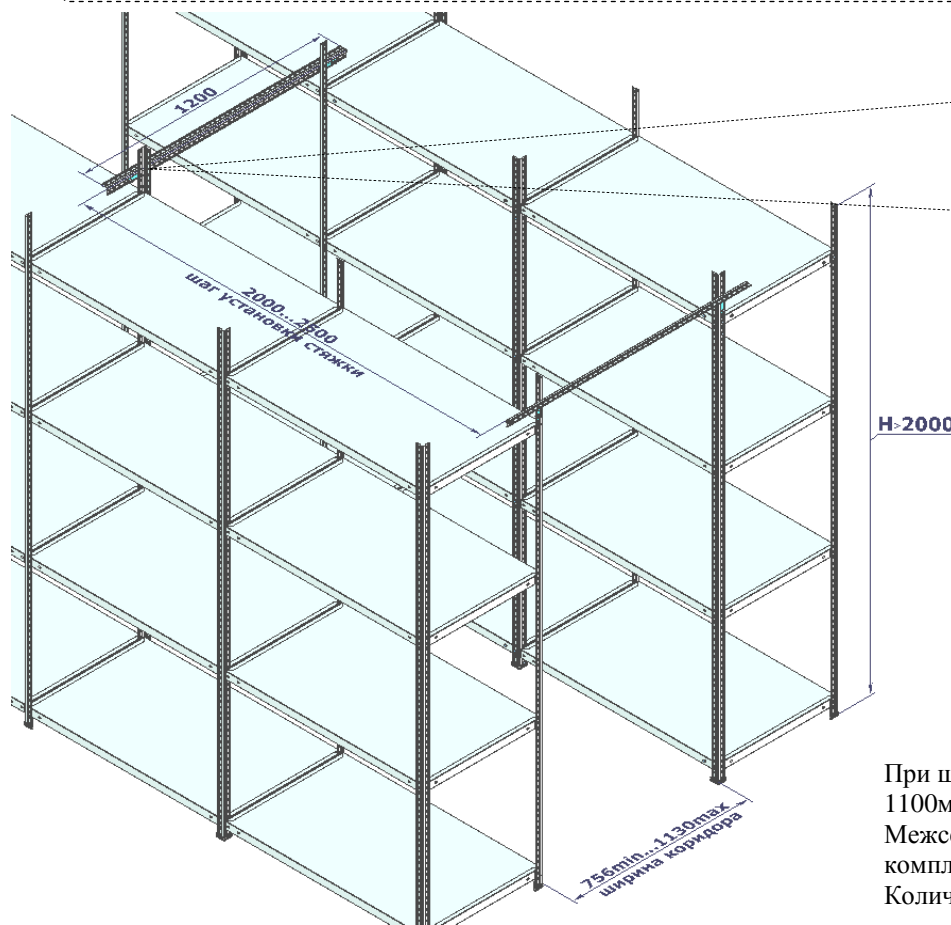

При ширине межрядного прохода более 1100мм, длина стяжки оговаривается в заказе. Межсекционная стяжка-стойка в стандартный комплект поставки стеллажей не входит. Количество стяжек оговаривается в Заказе.

6.Указание мер безопасности. Транспортировка и хранение.

- 6.1.Перед эксплуатацией стеллажа необходимо внимательно ознакомиться с данным руководством.
- 6.2.Не допускается использование бракованных комплектующих, стоек и полок, погнутых при транспортировке или при погрузке-разгрузке. Перед началом монтажа с помощью строительного уровня проверить горизонтальность и ровность пола. Вертикальность стоек и горизонтальность полок поверить с помощью строительного уровня
- 6.3.На всех стойках стеллажа подпятники должны быть надёжно зафиксированы.
Все болтовые соединения должны быть надёжно затянуты гаечным ключом с усилием от руки.
Нижнюю полку всегда крепить к стойкам не более 150мм от уровня пола.
На стеллажах высотой до 2м включительно верхние уголки жёсткости крепить на высоте верхнего яруса полок. На стеллажах высотой от 2м до 2,5м включительно верхние уголки жёсткости крепить на высоте предпоследнего яруса полок. Нижние уголки жёсткости при любой высоте стеллажа крепятся совместно со второй от пола полкой.
- 6.4.Если необходимо, отдельные секции стеллажей можно располагать вплотную, стягивая их между собой по верхним отверстиям на стойках болтовыми соединениями.
- 6.5.

ОТДЕЛЬНО СТОЯЩИЕ ОСНОВНЫЕ СЕКЦИИ И СОБРАННЫЕ В ЛЕНТУ (ЛИНИЮ) СТЕЛЛАЖИ ВЫСОТОЙ БОЛЕЕ 2м ДОЛЖНЫ КРЕПИТЬСЯ К СТЕНЕ НА 2/3 ВЫСОТЫ (В ВЕРХНЕЙ ЧАСТИ СТОЕК) МИНИМУМ В 2-Х ТОЧКАХ.

**НЕ ДОПУСКАЕТСЯ
В ПРОЦЕССЕ ЗАГРУЗКИ
СТЕЛЛАЖЕЙ КРАЙ ГРУЗА
МАССОЙ БОЛЕЕ 15 КГ
ОПИРАТЬ НА КРАЙ ПОЛКИ**

**НЕ ДОПУСКАЕТСЯ.
ДВИГАТЬ, ТОЛКАТЬ, ТЯНУТЬ
ГРУЗ МАССОЙ БОЛЕЕ 15 КГ
ПО ПОВЕРХНОСТИ ПОЛКИ**

**НЕ ДОПУСКАЕТСЯ
ПРЕВЫШЕНИЕ ЗНАЧЕНИЙ ДОПУСТИМОЙ РАВНОМЕРНО
РАСПРЕДЕЛЁННОЙ НАГРУЗКИ НА ПОЛКИ**

Для стеллажа СТФЛ:
100 кг- для полок длиной до 1000мм

Для стеллажа СТФ:
125 кг- для полок длиной до 1000мм
100 кг- для полок длиной 1200 и 1500 мм

Для стеллажа СТФУ:
200 кг- для полок шириной до 700мм включительно
180 кг- для полок шириной более 700мм

Загрузка собранных стеллажей должна производиться строго последовательно, начиная с нижнего яруса, и только затем - на вышестоящие полки. Более тяжелая нагрузка и предметы должны быть распределены на нижних ярусах стеллажа.

правильное нагружение

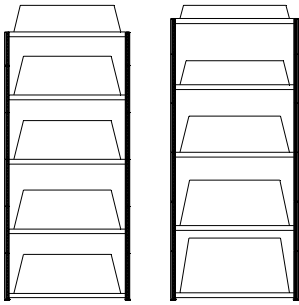

неправильное нагружение

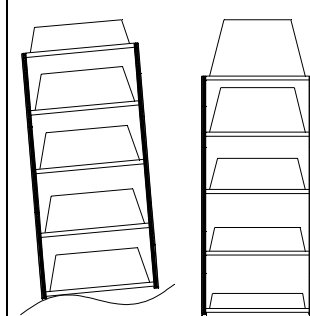

категорически запрещается



Категорически запрещается вставлять на полки, опираться на элементы стеллажа, опирать на стеллажную конструкцию какие-либо предметы. Загрузку и последующее использование полок, установленных выше 1500 мм от уровня пола, необходимо производить с использованием лестницы-стремянки. Максимально нагруженный стеллаж необходимо предохранять от разнообразных сотрясений и ударов.

6.6. Перед размещением стеллажей полы помещения проверить на соответствие требованиям СНиП 2.03.13-88. Полы должны выдерживать интенсивность механических воздействий не менее 100кг/см². Горизонтальность пола должна соответствовать требованиям норматива DIN 18202:

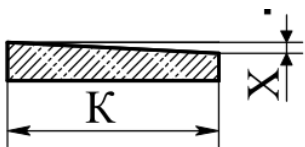

К, м	<1,0	от 1,0 до 4,0	от 4,0 до 10,0	от 10,0 до 15,0
X, мм (max)	4	10	12	15

В случае отступлений от указанных выше параметров поверхность пола в местах размещения стеллажей необходимо привести в соответствие с требованиями норматива DIN 18202 и СНиП 2.03.13-88

6.7. Стеллаж в разобранном виде транспортируется в упаковке завода-изготовителя всеми видами транспорта без ограничения по расстоянию. В процессе транспортировки упаковка должна быть надёжно закреплена на транспортном средстве и защищена от попадания грязи, влаги и атмосферных осадков.

7. Гарантийные обязательства. Свидетельство о приёме.

7.1. Гарантийный срок эксплуатации составляет 24 месяца с момента ввода стеллажей в эксплуатацию. Предприятие - изготовитель гарантирует нормальную работу стеллажа при соблюдении потребителем условий эксплуатации, правил хранения и транспортировки, указанные в данном руководстве.

7.2. Завод принимает претензии по качеству продукции в течении гарантийного срока при условии соблюдения Потребителем условий эксплуатации, правил хранения и транспортировки

7.3. Предприятие оставляет за собой право изменения конструкции с целью улучшения потребительских качеств изделия. Вследствие постоянного совершенствования конструкции изделий и улучшения технологического процесса между паспортом и изделием могут наблюдаться некоторые различия, не снижающие потребительские качества продукции

7.4. При предъявлении рекламаций необходимо приложить «Свидетельство о приёме».

7.5. Предприятие-изготовитель не несёт ответственности за несоблюдение условий эксплуатации, правил хранения и транспортировки.

7.6. Стеллажи серий СТФЛ, СТФ и СТФУ предназначены для эксплуатации в закрытых помещениях в интервале температуры окружающей среды от -35°С до +40°С при относительной влажности воздуха 45-80% и атмосферном давлении 630-800 мм рт.ст (84-106,7) кПа.

7.7. Стеллаж соответствует требованиям нормативных документов ТУ 9693-001-76628652-201